

Levijatan

Golubić, Ljubica

Master's thesis / Diplomski rad

2024

Degree Grantor / Ustanova koja je dodijelila akademski / stručni stupanj: **University of Zagreb, Academy of Fine Arts / Sveučilište u Zagrebu, Akademija likovnih umjetnosti**

Permanent link / Trajna poveznica: <https://um.nsk.hr/um:nbn:hr:215:103825>

Rights / Prava: [In copyright](#)/[Zaštićeno autorskim pravom.](#)

Download date / Datum preuzimanja: **2025-03-13**



Repository / Repozitorij:

[Repository of the Academy of Fine Arts in Zagreb](#)



Akademija likovnih umjetnosti
Sveučilište u Zagrebu
Diplomski sveučilišni studij Grafika

Levijatan

Ljubica Golubić

mentorica prof. dr. art Mirjana Vodopija
komentorica dr. sc. Sunčica Ostoić
Zagreb, rujan 2024.

SAŽETAK

Engleski filozof Thomas Hobbes u 17. stoljeću uvodi pojam Levijatana u političku filozofiju. Poistovjećuje mitsko biblijsko čudovište *Levijatan* sa suverenom državnom vlašću. Društvenim ugovorom pojedinci predaju jednoj osobi ili skupini pojedinaca vlast u zamjenu za mir i zakone koji će regulirati nepoželjna ponašanja te tako spriječiti nered u državi. Pritom se uspjeh države temelji na moralno odgovornom ponašanju građana, no u mom radu pokvareni državni sustav promovira loša ponašanja svojim građanima u svrhu vlastite opstojnosti.

Rad *Levijatan* prikazuje etički upitne oblike ponašanja poput korupcije, pranja novca, pogodovanja u javnim natjecanjima, indoktrinacije, prekomjerne birokracije, političkih koalicija i podobnosti kao poželjne pojmove koji pojedincu pomažu u prosperitetu i napredovanju unutar pokvarenog državnog sustava. *Levijatan* je samostojeći objekt, velika ambalaža napravljena od kartona. Sastoji se od centralnog objekta s adiranim krakovima u koje se uvlačim te tako postajem bliskija sustavu. Na objekt su zalijepljena uputstva o upotrebi izvedena u obliku jednostavnih linijskih crteža. Ambalaža pretpostavlja i postojanje sadržaja unutar nje, no unutrašnjost objekta nije vidljiva. Prazan prostor unutar ambalaže propituje koliko je konsenzus između pojedinca i države opipljiv. U interakciji pojedinca s državnim institucijama često se dogodi da je vlastiti, čak i banalan izbor samo iluzija izbora i da se na kraju treba pokoriti jednom jedinom smjeru. Primjer može biti neki jednostavan birokratski proces u kojem je ponašanje pojedinca orkestrirano i usmjereno nekom većom nevidljivom rukom (krakom *Levijatana*?).

Ključne riječi: ambalaža, država, karton, konformizam, objekt

ABSTRACT

In the 17th century, the English philosopher Thomas Hobbes introduced the concept of Leviathan into political philosophy. It equates the mythical biblical monster *Leviathan* with sovereign state power. With a social contract, individuals hand over power to one person or group of individuals in exchange for peace and laws that will regulate undesirable behavior and thus prevent disorder in the state. At the same time, the success of the state is based on the morally responsible behavior of the citizens, but in my work, the corrupt state system promotes the bad behavior of its citizens for the purpose of its own survival.

The artwork *Leviathan* shows ethically questionable forms of behavior such as corruption, money laundering, favoritism in public tenders, indoctrination, excessive bureaucracy, political coalitions and suitability as desirable concepts that help the individual to prosper and advance within the corrupt state system. *Leviathan* is a free-standing object, a large packaging made of cardboard. It consists of a central object with attached arms into which I crawl, thus becoming a close system. Instructions for use in the form of simple line drawings are pasted on the object. The packaging assumes the existence of the contents inside it, but the inside of the object is not visible. The empty space inside the packaging questions how tangible the consensus between the individual and the state is. In the interaction of an individual with state institutions, it often happens that one's own, even banal, choice is only an illusion of choice and that in the end one has to submit to a single direction. An example can be some simple bureaucratic process in which an individual's behavior is orchestrated and directed by some larger invisible hand (the arm of *Leviathan*?).

Keywords: cardboard, conformity, object, packaging, state

Postoji opći oblik teorije društvenog ugovora koji glasi: I bira R u M i to daje razlog I* da podrži i poštuje R u stvarnom svijetu utoliko što razlozi koje I ima za odabir R u M dijeli ili ih može dijeliti s I*.

M – deliberativna postavka

R – pravila, načela ili institucije

I (hipotetski) – ljudi u izvornom položaju ili prirodnom stanju koji sklapaju društveni ugovor

I* - pojedinci u stvarnom svijetu koji slijede društveni ugovor¹

¹ D'Agostino, Fred; Gaus, Gerald; Thrasher, John (2019), "Contemporary Approaches to the Social Contract", in Zalta, Edward N. (ed.), The Stanford Encyclopedia of Philosophy (Fall 2019 ed.), Metaphysics Research Lab, Stanford University

SADRŽAJ

1	INSPIRACIJA
3	KONCEPT RADA
5	Nastanak i razvoj ideje rada
8	Opis rada
9	Upute o uporabi
10	Skica rada u prostoru
13	OPIS DIJELOVA LEVIJATANA
14	Podobni
16	Okretanje glave od korupcije
18	Koalicija
20	Pranje novca
22	Administracija i birokracija
24	Javni natječaj (Pogodovanje)
26	Indoktrinacija
29	TEORIJSKA PODLOGA: POJAM LEVIJATAN
31	Pojam Levijatan u filmu <i>Levijatan</i> i Bibliji
35	Levijatan Thomasa Hobbesa
38	Politika tijela u Levijatenu
39	Analiza anatomije tijela Levijatana
40	Važnost i kritika Hobbesovog Levijatana danas
43	UMJETNICI KOJI SU ME INSPIRIRALI
45	ZAKLJUČAK
47	POPIS LITERATURE
51	BIOGRAFIJA

INSPIRACIJA

Ni med cvetjem ni pravice

Studiranje na Akademiji likovnih umjetnosti u Zagrebu pružilo mi je izvrstan uvid u funkcioniranje državnog aparata. Susrela sam se s ljudima-algoritmima te pisala nebrojene molbe i mailove u obliku molbe za odgovor nadležne institucije na prvotnu molbu. Uvjeti i okolnosti u kojima sam se našla kao i frustracija položajem koji nije moguće promijeniti otvorili su mi novi kut gledanja na vlastitu stvarnost uvjetovanu gomilom birokratskih obaveza nužnih za funkcioniranje u društvu.

Kod susjeda je trava zelenija

Kratkim izbivanjem iz matične države moja je želja da se bavim temom odnosa vlasti i pojedinca očvrstnula i poprimila oblik ideje. Pretpostavka je da ako je pojedinac dio društva, on je podčinjen vlasti. Česta je percepcija građana Hrvatske da je vlast u razvijenim europskim zajednicama bolja, a time i odnosi u društvu. Moderne države su u mnogočemu slične jer počivaju na ideji društvenog ugovora koji ugrubo kaže da se pojedinci svojevrijedno odriču vlastite slobode u cilju održavanja vlastite egzistencije, a to im omogućuje udruživanje u političku zajednicu kako bi se zaštitili od nasilja.

I u žitu ima kukolja

Društveni ugovor nameće set vrijednosti koji određena zajednica slijedi. Zajednica pretpostavlja da te vrijednosti počivaju na čvrstim moralnim temeljima, punima pravde, poštenja i ljudskosti jer jedino visokim vrlinama duboko upisanim u svijest društva može se postati uzoritim građaninom. U doba antičke Rimske republike postojale su četiri glavne vrline koje su bile personificirane i slavljene kao božanstva: *gravitas* (dostojanstvo), *pietas* (pobožnost), *simplicitas* (iskrenost) i *dignitas* (čestitost). Uspjeh države temeljio se na tim vrlinama, a njihov gubitak uspoređan s jačanjem moći i novca označavao bi propast države. No kako to već biva na svijetu i u društvu, uz vrline postoje i nepoželjne osobine i postupci. Što se dogodi kada niz loših primjera ponašanja prijeđe u domenu poželjnog ponašanja, odnosno pravila i obrazaca nametnutih društvenim ugovorom, proizvodom državnog aparata (vlasti) u svrhu očuvanja vlastite opstojnosti?

KONCEPT RADA

Nastanak i razvoj ideje rada

Rad *Levijatan* propituje odluku pojedinca želi li biti *dobar i pošten* građanin ili će prihvatiti niz loših primjera te tako postati još *boljim i uzornijim* građaninom. Pod pojmom još boljeg i uzornijeg građanina podrazumijevam građanina koji se okorišćuje povlasticama koje mu pruža državni aparat i politička stranka, a koje mu po zakonu ne pripadaju. Djelovanje takvih povlastica je itekako štetno za kvalitetu života *dobrog i poštenog* građanina jer mu smanjuje mogućnosti prilikom npr. zaposlenja, napredovanja na poslu ili upisa djeteta u vrtić. Pitanje je to uklapanja u državni sustav koji je prezentiran kao velika kartonska ambalaža koja se sastoji od središnjeg dijela i na nju adiranih krakova u koje se svojevoljno umeće (korisnik) te time postaje *zapakiran* u sustav i njegove institucije. To je objekt koji prikazuje kontrolirajući sustav, tj. državnu vlast koja prisiljava pojedinca na prihvaćanje niza etički upitnih situacija i odluka. Objekt inspiriran je idejom *Levijatana* koji se manifestira u dva smjera: kao starozavjetna mitska morska neman, te kao država koja počiva na ideji društvenog ugovora. Engleski filozof Thomas Hobbes u 17. stoljeću stvara koncept *Levijatana* kao alegoriju državne vlasti koja je predstavljena u obliku suverena čiji se oklop sastoji od mnoštva pojedinaca, dakle naroda. Država, odnosno *Levijatan*, kontrolira građane posredstvom društvenog ugovora. Opći oblik teorije društvenog ugovora zasniva se na tome da ljudi u izvornom položaju ili prirodnom stanju koji sklapaju društveni ugovor biraju pravila, načela ili institucije u deliberativnoj postavci. Prihvaćanje takvog sporazuma uvjet je uspostavljanju zakona koji jamči mir svim građanima te podrazumijeva odricanje pojedinca od dijela slobode u korist neke vrhovne vlasti. Ipak, model prvog društvenog ugovora ostaje samo teorijskim modelom, jer je u povijesti nemoguće utvrditi takav prijelaz iz prirodnog u civilizirano stanje. U teorijama koje opisuju hipotetski nastanak društvenog ugovora, prirodno stanje opisano je kao stanje prije uređenih odnosa koji su regulirani zakonom u nekoj zajednici. Opća teorija društvenog ugovora prirodno stanje naziva i *ljudima u izvornom položaju*.¹ Prirodno stanje Hobbes uspoređuje s anarhijom i stanjem rata. Izreka *Homo homini lupus* (čovjek je čovjeku vuk) Hobbesova je metafora za to stanje, stoga je društveni ugovor, koji je ujedno i stvaranje *Levijatana*, jedini mogući izlaz iz stanja rata.

Ove teorije su dakako hipotetske jer je u povijesti nemoguće odrediti trenutak u kojem se sklapa prvi društveni ugovor. Jedna od kritika teorije društvenog ugovora postavlja pitanje na osnovu čega skupina ljudi u prirodnom stanju daje pravo vlasti nekome? Ruski revolucionar

¹ D'Agostino, Fred; Gaus, Gerald; Thrasher, John (2019), "Contemporary Approaches to the Social Contract", in Zalta, Edward N. (ed.), *The Stanford Encyclopedia of Philosophy* (Fall 2019 ed.), Metaphysics Research Lab, Stanford University

i ideolog anarhizma Mihail Bakunjin govori da je društveni ugovor podvala vladajućih kako bi opravdali svoju vlast.

Danas, gotovo četiri stoljeća nakon nastanka, Hobbesova teorija Levijatana i dalje je relevantna. *Levijatan* u naslovu ruskog filma *Leviatan* (redatelj Andrey Zvyagintsev, 2014.) predstavlja korumpirani državni aparat koji na pojedinca, njegovu obitelj i imetak djeluje pogubno. Iako film prikazuje Putinovu Rusiju, vidljive su velike sličnosti s Hrvatskom koja je još jedna žrtva tranzicije iz jednog društveno-političkog sustava u drugi. Univerzalna tema borbe običnog građanina protiv korumpirane vlasti, kao i odnos vladajuće politike i religije u svrhu međusobne opstojnosti intrigantna je i u državama zapadne demokracije.

Sve jači i sveobuhvatniji Levijatan pronalazi sve suptilnije načine kontrole svojih građana. Osoban, naizgled vlastiti, čak i banalan izbor postaje iluzijom izbora: pojedinac (građanin, korisnik) na kraju misli da se treba pokoriti jednom jedinom smjeru. Konformizam tako postaje rašireno i svakodnevno pravilo ophođenja pojedinca prema društvu, ali i prema vlastima, ukidajući mogućnost suverenog izbora. Primjer može biti neki jednostavan birokratski proces u kojem je ponašanje pojedinca orkestrirano (usmjereno) nekom većom nevidljivom rukom (krakom Levijatana?)

Levijatan je objekt, prazna ambalaža koja je namijenjena stroju čije postojanje nije sasvim vjerojatno. Pitanje postojanja tog stroja svodi dvojbu na objekt: ambalaža je stvarna, ali pitanje je da li je stvarno ono što čuva i čuva li išta uopće. Nagađanje o onome što je skriveno pobuđuje niz asocijacija i pretpostavki o tome što bi moglo biti unutra: nestrpljivost i želja za otkrivanjem "istine" temeljna je u svakom čovjeku. No zašto onda građani ne teže proniknuti u sustav? Vještom upakovanošću institucija sustav čuva sam sebe: dizajnom interijera (uniforman i bezličan, često s lošom signalistikom kretanja kroz prostor) ali i dizajnom interakcija koje su često komplicirane, suviše i s nepotrebnim brojem koraka koji bi trebali dovesti do rješenja. Na relaciji problem-građanin-sustav-rješenje apsolutno se može manipulirati ishodima. Sustav brani sam sebe, a njegova upakiranost, tj. ambalaža skreće pogled i točku interesa s možebitne jezgre sustava. Nije niti bitno postoji li centralni sustav, jer građanin ima posla samo s ambalažom sustava, odnosno njegovim upakiranim vanjskim manifestacijama.

Objekt je većih dimenzija i centralnog tlocrta s nadodanim (adiranim) krakovima koji su subordinirani centru objekta. Takav oblik i suodnos centra i rubnih, podređenih dijelova evocira povezanost državnih institucija i vlasti u jedan skup kontroliran od jezgre koja nije vidljiva i stoga njeno postojanje nije sasvim sigurno. Posredstvom nekog osjećaja prisutnosti i slutnje ipak je moguće naslutiti da nešto rukovodi cijelim sustavom. Objekt je zatvoren i u njega se ne može ući jer običan građanin nema pravo pristupa sustavu izvršne vlasti. Umećući se u krakove Levijatana smještene dalje od centra objekta, ali bez mogućnosti da

vidi unutrašnjost, obični građanin može doživjeti jedino krajnje manifestacije funkcioniranja države. Često mu je i to dovoljno te suočen s preprekama koje mu sustav postavlja, nastoji svesti komunikaciju sa sustavom na minimum. Sustav kao takav nema se vremena baviti promjenama unutar sebe koje bi mogle ići na ruku širem pučanstvu. Može se reći da nije *user friendly*.

Sustav je prijateljski nastrojen samo i isključivo prema sebi samome te djelomično prema odabranima. Stoga moj *Levijatan* nudi ekskluzivnu mogućnost običnom građaninu da barem na trenutak postane odabrani: valjajući se po podu kako bi postao podobni (podoban za sustav) ili radeći nemoguću špagu kako bi ušao u koaliciju. Ali oprez! Mjere su napravljene prema mojim tjelesnim mjerama: čak su i meni negdje premale ili prevelike. Iako sam se pokušala uklopiti u sustav koji sam stvorila kao aluziju na državnu vlast, nisam u tome uspjela jer sustav u nekom trenutku počinje živjeti svoj život i sam za sebe određuje pravila. Vanjska strana ambalaže sadrži ilustracije, upute za uporabu, koje asociraju na poželjno ponašanje u službi društvenog ugovora, dok prazan prostor unutar ambalaže propituje koliko je stvaran, odnosno opipljiv taj konsenzus.

Krakovi ambalaže objašnjavaju moguće načine uklapanja: podobni, okretanje glave od korupcije, koalicija, pranje novca, javni natječaj (pogodovanje), administracija (premetanje papira s lijeve na desnu i obrnuto) i indoktrinacija. Umetanjem u *Levijatan*, glava mi je uvijek zaklonjena objektom. Prihvaćanjem položaja koji su jedini mogući za uklapanje u krakove Levijatana, ulazim u simbiotski odnos s njim.

Opis rada

Objekt *Levijatan* centralnog je tlocrta i sastoji se od glavnog objekta visine cca. 2 metra te adiranih objekata, odnosno krakova različitih dimenzija. Krakova je sveukupno sedam jer prema prvim poznatim opisima iz ugaritske tradicije (prije Starog zavjeta) Levijatan je morska neman sa sedam krakova. Svaki krak označuje po jedan pojam: podobnost, korupcija, pranje novca, pogodovanje u javnim natjecajima, indoktrinacija, prekomjerna birokracija te politička koalicija. Dimenzije objekta su fiksne, a raspored manjih objekata koji se nadovezuju na veliki objekt ovisi o prostoru galerije. Manji objekti s velikim povezani su krakovima koji su također od kartona. Objekt je zatvoren i nije moguće ući u njega niti vidjeti što se nalazi unutar njega jer to je i koncept ovog rada: posjetitelj ne zna što je unutra, ali oblik i izgled objekta sugerira da je riječ o ambalaži. Materijal je karton, jer upravo karton ima široku primjenu u ambalaži. Objekt sadrži i upute o uporabi koje su zalijepljene na njega.

Upute o uporabi

Upute o uporabi su u formi ilustracija koje prikazuju kako se umećem u dijelove Levijatana. Ilustracije su rađene u formi izometrije, linijske su i bez detalja. Obrisna linija je jedini element koji određuje gdje prestaje a gdje počinje druga ploha. Iako sam prikazala sebe, osoba na ilustracijama izgleda generički, poput predloška čovjeka, *template people*, bez lica ili bilo kakve naznake individualnosti.

Projicirajte vlastitu priču u prazan prostor slike. Stoga je obris prava linija za neodlučna vremena. Ostavljajući detalje nejasne i odbijajući navesti gdje se nalazi, taj stil navodno dopušta svima da se pridruže. Ta žena bez lica na sjedalu za izbacivanje mogli biste biti vi. Ovaj koračajući čovjek mogli biste biti vi. Nema nikakvih specifičnosti koje bi mogle reći drugačije. Obris je prazna posuda koja pokušava negirati stvarne razlike među nama koje ćemo, nekako, tek morati prevladati. Ono što sugerira, više od svega, nije poruka uključivanja, već pomanjkanja hrabrosti.²

² Poynor, Rick. *Obey the Giant: Life in the image world*, August media, London, 2001. , str.78

Skica rada u prostoru

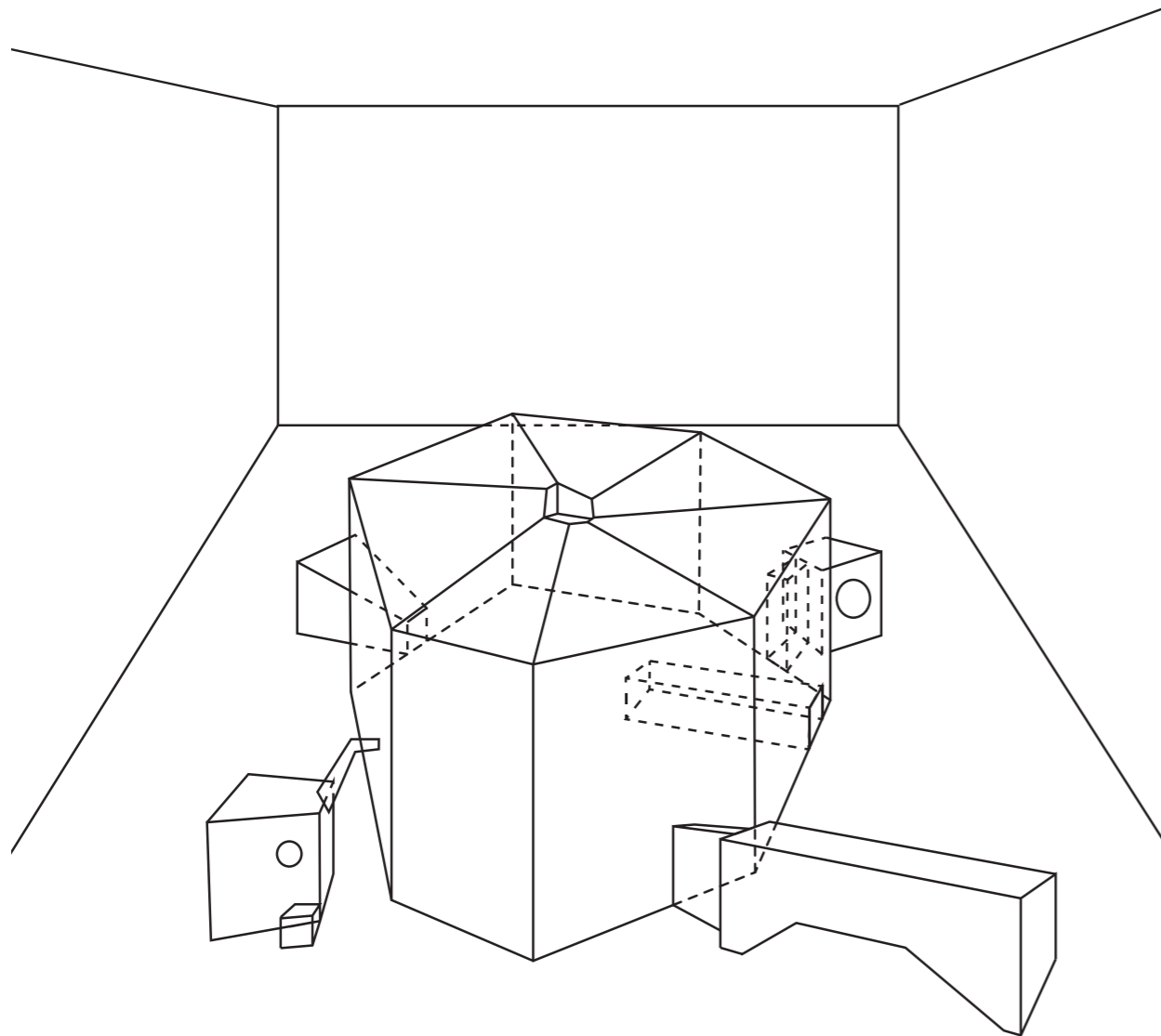

**OPIŠ DIJELOVA
LEVIJATANA**

Podobni

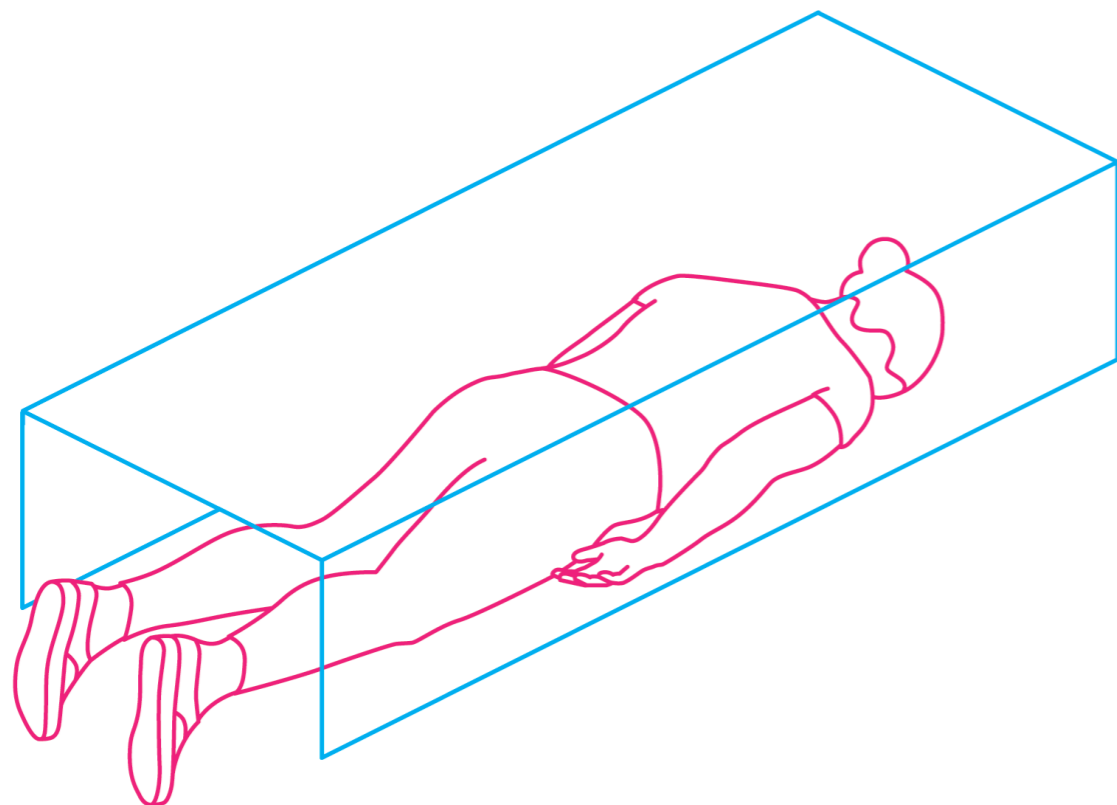

Prvu pozu unutar *Levijatana* zauzima *Podobni*. Ta je poza najuvučenija u centralni objekt. Ležim potrbuške unutar uskog prostora u koji se može uvući isključivo u ležećem položaju. Lice je okrenuto prema dolje, a iz objekta prema van izviruju stopala. Ovom se pozom stječe dojam potpune podređenosti i poniženja, ali i zaštićenosti, poput jazbine.

Podoban se može prevesti i kao prikladan, posvećen, dakle onaj koji ispunjava uvjete. Ograničivši se na samo to značenje, riječ podoban koristi se u pozitivnom smislu. No značenje ove riječi ovisi o kontekstu, nekad čak i o tonu u kojem se riječ izgovara. To je riječ zanimljive i bliske prošlosti koja se uvukla ne samo u razgovorni jezik već i u svijest građana.

Riječ podoban izvorno je leksem iz crkvenoslavenskog jezika, a znači onaj koji je komu ili čemu nalik; sličan. Hrvatski jezični portal navodi i značenje u suvremenom jeziku; podoban se veže uz (za što) koji je povoljan, prikladan, lasan. U razgovornom pejorativnom značenju podoban znači *onaj koji ima podobnost; koji je prikladan, dobar (višima u hijerarhiji vlasti) prema*

*kriterijima političke i ideološke pravovjernosti (ali ne i prema stručnim i sličnim kvalitetama).*³

Sintagma moralno-politička podobnost poprima izrazito negativno značenje u doba komunizma, a odnosi se na netransparentne provjere pojedinca, najčešće intelektualaca. Cilj takvih kontrola bila je diskreditacija osobe te eliminacija s društvene pozicije i obavljanja određene funkcije.⁴

Danas pojam podobnih zauzima "debeli" spektar društvene potrbušine. Diskurs o podobnima često zaobilazi medije i saznaje se slučajno, najčešće u svakodnevnim situacijama ljudske interakcije. Podobni dolaze u širokom spektru i nisu isključivo vezani uz aktualnu političku većinu. Taj se pojam materijalizira beskičmenjaštvom: ulaze tihim klizanjem na mjesta za koja po stručnosti ili obrazovanju nisu kompetentni. Pritom su apsolutno poslušni onima iznad sebe, progutat će i pojesti što god treba da bi ostali u svom statusu. Sve to u svrhu je ostvarivanja dodatne dobrobiti za sebe i svoju obitelj čiji će novi naraštaj također postati veselim nositeljem ordena podobnih.

Prošlost današnjih podobnih, specifično vezanih uz ovu državu, često se može pratiti po liniji predaka, u razdoblje nakon Drugog svjetskog rata. Je li podobnost uobičajena, čak i očekivana ljudska reakcija na uvjete novog sustava vrijednosti i društva koje se transformiralo iz pretežito seoskog u gradsko te doživjelo ubrzan gospodarski razvoj, priljev novca, ali i prilika koje itekako nisu mogle opslužiti baš svakog namjernika? Nasljeđuje li se podobnost kao defektan gen? Smatraju li podobni sebe intelektualno inferiornima ili superiornima? Smatraju li se vrijednima i snalažljivima? Hoću li naći ijednog podobnog koji priznaje da je baš on taj?

Sva ova pitanja ostavljaju prazninu unutar ambalažnog oblika za pozu podobnog otvorenom.

³ https://hjp.znanje.hr/index.php?show=search_by_id&id=eVxjWxU%3D

⁴ Klaić, Bratoljub. Rječnik stranih riječi. Nakladni zavod Matice Hrvatske, Zagreb 1986.

Okretanje glave od korupcije

Poslije poze podobnog dolazi poza *okretanja glave od korupcije*. Osoba se nalazi uz plohu glavnog objekta signalizirajući time da se korupcija nalazi unutar glavnog objekta, u samom njegovom centru. Tijelo osobe okrenuto je frontalno prema objektu s licem u profilu, pogleda usmjerenog dalje od centra objekta. Dlanovi su uvučeni u utore od kartona, kao da su ruke skrivene ili vezane. Sintagma vezanih ruku označava nemogućnost djelovanja. Sintagma okretanja glave od nečeg označava ignoriranje i nezainteresiranost te potpuno ispuštanje objekta ili predmeta interesa iz vlastitog vidika i djelokruga. Dakle ako okrenete glavu od korupcije, imate vezane ruke, odnosno u nemogućnosti ste da utječete na problem. Svi okreću glavu od korupcije, stoga je ova poza fizički lako izvediva.

Rječnik stranih riječi autora Bratoljuba Klaića objašnjava da pojam korupcija dolazi iz latinskog jezika, a označava pokvarenost, potkupljivost i podmićenje.⁵ Pokvarena i loša vlast često je povezana s korupcioniranim djelovanjem u političkom smislu. Moderno poimanje korupcije u suprotnosti je s dobrom i poštenom vlasti. Korupcija je velika opasnost za modernu državu jer ometa normalno funkcioniranje države i njenih institucija, te u konačnici, snižava opći moral potreban za političko odlučivanje.⁶ Korupcija je svjetski raširena pojava i zasigurno nema zemlje koja ju je iskorijenila. Različite agencije mjere indeks korumpiranosti na globalnoj skali, a primjetno je da razvijenije države sa stabilnom demokracijom imaju manji indeks korupcije od onih nerazvijenih ili u tranziciji. Države se trse i javno bore protiv tog problema te osnivaju razne antikoruptivne agencije, inicijative, udruge, urede i institucije. Sve to poprimilo je oblik fenomena koji je sam sebi svrhom: zapravo se ništa što bi stvarno pripomoglo značajnom smanjenju korupcije ne događa, jer je korupcija duboko uvučena u vlast i funkcioniranje države, stoga državi nije u interesu jače suzbijanje. Najviše me je bilo razveselilo kada sam jednom prilikom na televiziji čula da je u susjednoj državi jedna takva agencija ispala korumpirana. Običnom građaninu jedino preostaje komforno onemogućiti rukama pokretanje (vezane ruke) i okrenuti glavu od korupcije.

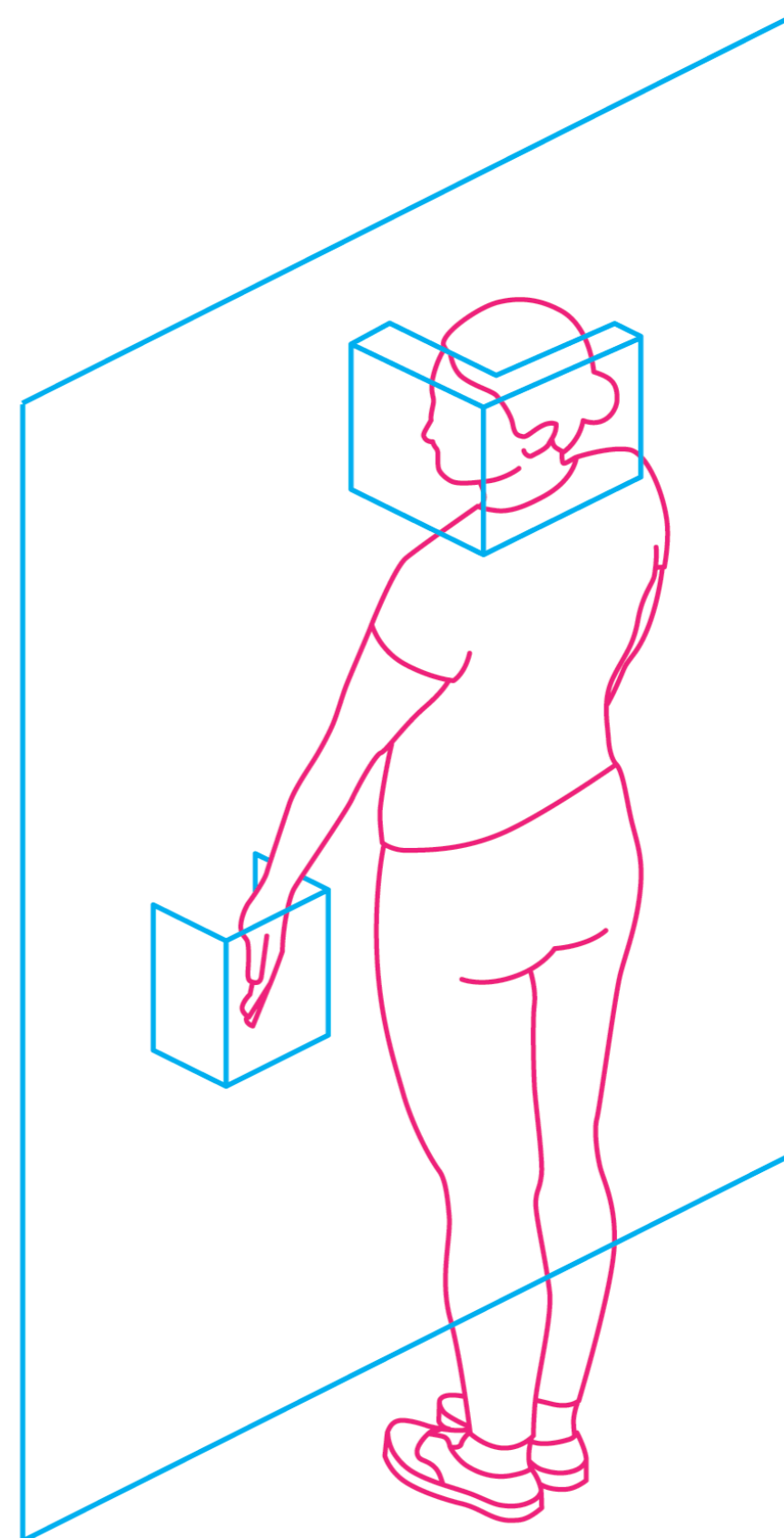

⁵ Klaić, Bratoljub. Rječnik stranih riječi. Nakladni zavod Matice Hrvatske, Zagreb 1986.

⁶ <https://enciklopedija.hr/clanak/korupcija>

Koalicija

Koalicija je izražena pozom koja se žargonski naziva špagom. Radeći tu pozu, ne mogu povezati oba kraja objekta koji ju predstavlja, tj. nemoguće mi je istovremeno dohvatiti i lijevi i desni rub. Može se reći da uvijek malo nedostaje, kao i u koaliciji: stranke međusobno koaliraju radi vlastite koristi i provođenja oportunističke politike, a prvom idućom prilikom, najčešće kada dođu na vlast, razidu se. Proces koaliranja je natezanje često različitih vrijednosti u svrhu javnih predstava prije ili poslije izbora.

Riječ koalicija (lat. *coalscere* - srasti, svezati se) znači ujedinjenje, suglasnost, savez.⁷ Jedna od prvih asocijacija većine stanovništva na riječ koalicija je savez političkih stranaka udruženih u cilju ostvarenja nekoga programa. Koalicije mogu biti i socio-ekonomske: zakonima regulirano slobodno tržište omogućuje trajna ili povremena udruženja fizičkih ili pravnih osoba kojima je u cilju isključivanje konkurencije, što dovodi do monopola ponude. Sindikati radnika forme su trajnih koalicija, a njima su suprotstavljene koalicije poslodavaca koje pak potonjima mogu prijetiti otkazima.⁸

⁷ Klaić, Bratoljub. Rječnik stranih riječi. Nakladni zavod Matice Hrvatske, Zagreb 1986.

⁸ <https://www.enciklopedija.hr/clanak/koalicija>

Pranje novca

Objekt koji je predodređen za pozu *pranja novca* asocira na perlicu za rublje. U zgrčenom položaju jedva se mogu uvući u prostor koji podsjeća na bubanj. Sintagma pranja novca koristi se globalno postajući time univerzalna oznaka za postupak kojim se prikriva nezakonito podrijetlo imovine. Tom pozom uvlačim se u skučenu formu s ciljem da moje tijelo zauzme što manji prostor. Unutarnja stijenka kartona je ljepenka napravljena od valovite ljepenke (podsjeća na riflje) stoga na koži ne pruža ugodan osjećaj.

Općenito izraz pranje novca označava uvođenje ili uključivanje nezakonito stečenog novca (ili imovine u cjelini) u regularne novčane tokove. Time se porijeklo ilegalno ostvarene dobiti prividno legalizira te je nužna tajnost financijskih aktivnosti i skrivanje od državne kontrole i javnosti. Proviđi se u tri faze: ulaganje ilegalno stečenog novca, potom prikrivanje i naposljetku integracija. Pranjem novca ne bave se samo okorjeli kriminalci i bogataši sumnjivih prihoda; aktivnostima poput izbjegavanja poreza i deviznih kontrola mogu se baviti i obični građani. Destabilizacija kapitala i cijena u državi remeti razvoj poduzetništva na globalnoj skali. Pranje novca dovodi se i u vezu s financiranjem terorizma. U konačnici, pranje novca i visoka inflacija uništavaju pojedince, poduzeća i cjelokupni gospodarski sustav.⁹

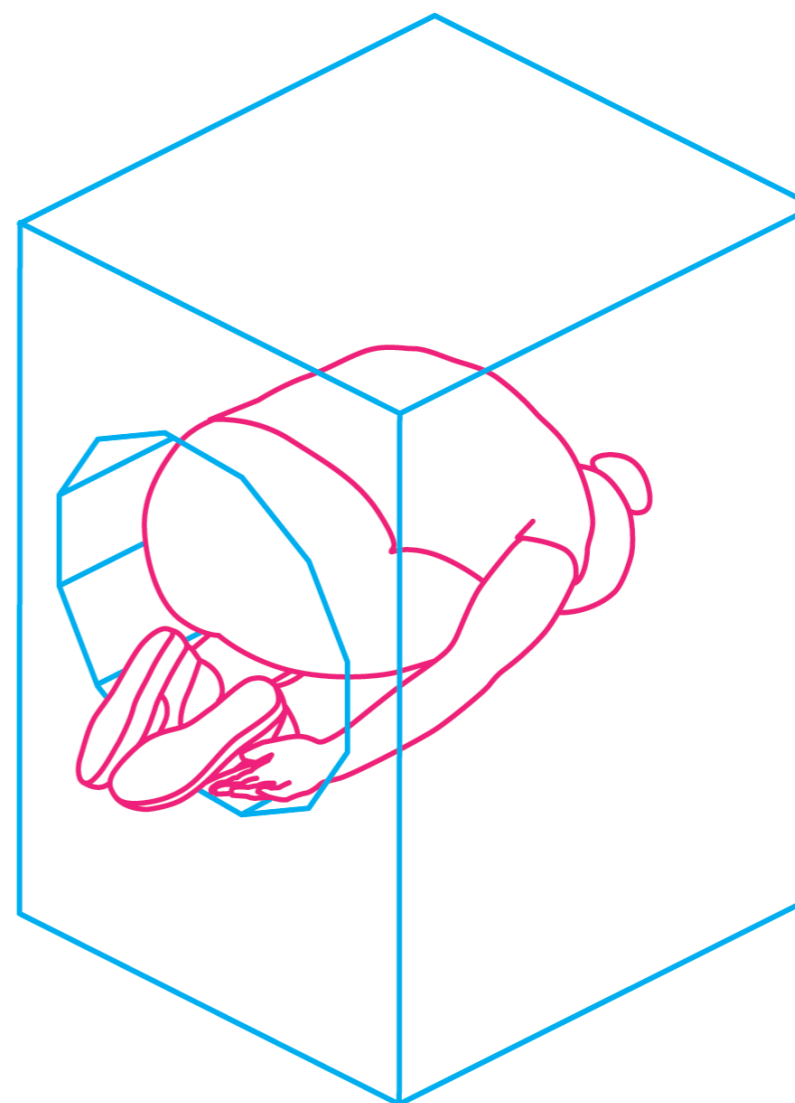

⁹ Sović, Jozo. Pranje novca i posljedice (<https://krimteme.fkn.unsa.ba/index.php/kt/article/view/562/572>)

Administracija i birokracija tj. premetanje papira s lijeve na desnu i obrnuto

Poza premetanja papira s lijeve na desnu i obrnuto označava pojam administracije u domeni vlade. U toj pozi sam u klečećem položaju i pognute glave. Ruke su slobodne utoliko da vade bijeli A4 papir iz jedne kutije i ubacuju u drugu. Ta se radnja može ponavljati unedogled. Te kutije su ambalaža za fotokopirni papir koji, unatoč digitalizaciji sustava birokracije i arhiviranja, i dalje obilato pristiže u jedinice svih mogućih oblika javne uprave, tj. administracije.

Riječ administracija dolazi iz latinskog jezika, a sastoji se od riječi *ad* (prema) i *ministratio* (služiti ili davati usluge). Na engleskom i francuskom jeziku ovaj izraz može imati više značenja, no sva se svode na smisao služenja, tj. davanja usluga. Portal jezikoslovac ističe nekoliko osnovnih podjela značenja riječi administracija. U najširem smislu pojam se može odnositi na organizacije i zanimanja upravljanja (npr. uredski poslovi koji se obavljaju u ne-proizvodnom dijelu poduzeća). Drugo značenje obuhvaća upravnu i izvršnu vlast. U ovom radu se baziram na značenje administracije kao *ukupne aktivnosti države u izvršavanju njezine ustavne funkcije, uključujući djelovanje zakonodavnih, sudskih i izvršnih tijela*.¹⁰ Dokumenti su često fokus i interes administracije. Uz korištenje modernih elektronskih načina pohrane i prikaza dokumenata, neizbježan je i tradicionalan medij - papir. Danas se u uskom kontekstu za izraz administracija koristi i izraz birokracija. Upravo me zanima kako je u pojmu značenja administracije, nečega što se odnosi na upravu i rukovođenje (pogotovo države) došlo do skretanja značenja u birokraciju - papire i neprilike s papirima i državom?

Objašnjenje nudi Inoslav Bašker u kolumni Jutarnjeg lista u kojoj kaže da je birokracija ustvari pejorativni naziv za administraciju.¹¹ Sam izraz birokracija je pomalo eklektičan jer je nastao kombinacijom francuske riječi *biro* (ured) i grčke riječi *krateo* (vladam). Prema Klaićevom rječniku stranih riječi, definicija birokracije je vladajući činovnički aparat unutar države. Birokratizam se opisuje kao *svemoć, prevlast i odlučujuća uloga činovničkog aparata u državi, osobito u državnokapitalističkim zemljama*.¹² Birokrat je ujedno činovnik, a često se u tom kontekstu misli na osobu zaposlenu u uredu koja je formalist, *zatezalo onaj koji žrtvuje*

¹⁰ <https://jezikoslovac.com/word/gelk>

¹¹ <https://www.jutarnji.hr/naslovnica/birokracija-1888581>

¹² Klaić, Bratoljub. Rječnik stranih riječi. Nakladni zavod Matice Hrvatske, Zagreb 1986.

stvarne interese posla formalnostima.¹³ Obavljanje takvog tipa posla i pretjerana sklonost ka formalizmu može dovesti do udaljavanja od stvarnog svijeta i normalnih ljudskih interesa. Posljedica toga su *ljudi algoritmi i zle tete* na šalterima.

Žustri kritičar birokratskog upravljanja, britanski pisac i povjesničar, Cyril Parkinson iznosi tvrdnju kako je birokracija sama sebi svrhom: *Opseg posla povećava se kako bi se ispunilo vrijeme potrebno za njegovo obavljanje*.¹⁴ Težnja je svakog birokrata imati što više podređenih kako bi mu rastao rang i kako bi mu oni podnosili izvještaje tako da niti jedan nije u izravnoj konkurenciji sa samim menadžerom. Time podređeni stvaraju nepotreban posao jedan drugome. Ova teza poznata je pod nazivom *Parkinsonov zakon*.

Povezanost papira, administracije i birokracije povezuje kratica FT1P (*fali ti jedan papir*) i označava frustraciju krajnjeg korisnika pri obavljanju posla s državnim uredima, institucijama itd. Tako u toj pozi imam jedan papir koji mogu premještati iz jedne kutije u drugu.

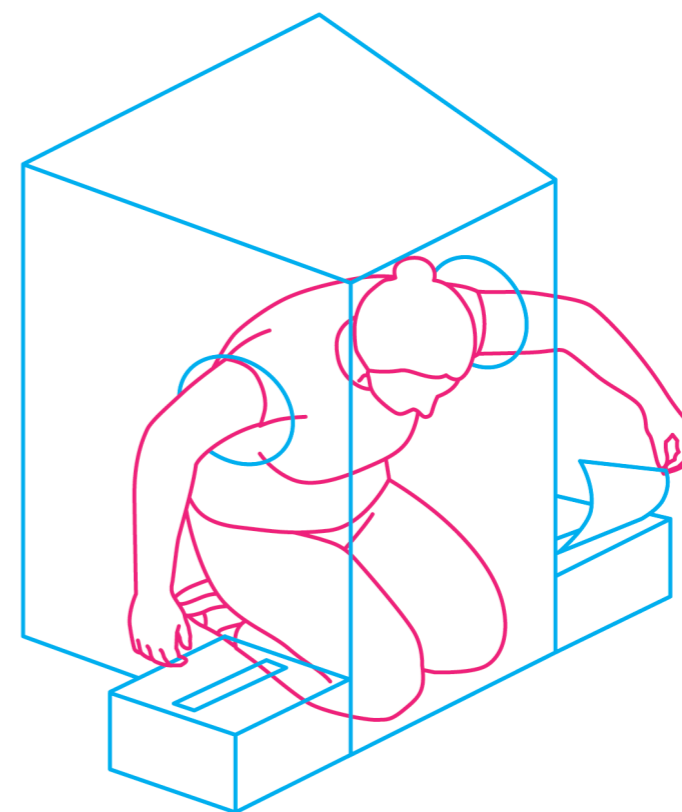

¹³ Klaić, Bratoljub. Rječnik stranih riječi. Nakladni zavod Matice Hrvatske, Zagreb 1986.

¹⁴ <https://www.bbc.com/worklife/article/2019107-the-law-that-explains-why-you-cant-get-anything-done>

Javni natječaj (Pogodovanje)

Poza most, barem u onoj mjeri u kojoj mogu izvesti tu pozu, predstavlja pojam javnog natječaja. Gornji dio tijela uvučen je u ambalažu, dok su vani noge od struke pa naniže. Poza mosta je izvrnuta poza, tako da su leđa okrenuta podu, što destabilizira cijelo tijelo. Ta poza podsjeća me na koncept javnih natječaja u kojima je često sakrivena caka kako manipulirati podacima te tako pogodovati određenim ponuditeljima ili potražiteljima.

Postojanje javnih natječaja pretpostavlja i zakonito pogodovanje, pogotovo u jedinicama lokalne samouprave.¹⁵ Zakoni o javnoj nabavi često omogućuju i manipulacije tokom javnog nadmetanja. Vidljiv je i nedostatak stvarne namjere da se kazni nezakonito pogodovanje: zakoni djelomično određuju kaznu, ali obujam i granice prijestupa u pogodovanju nisu jasno izražene. Rezultat toga je da se nedovoljno sankcioniraju. Regulirani su točno koliko je potrebno da bi bili u skladu s regulativama EU.

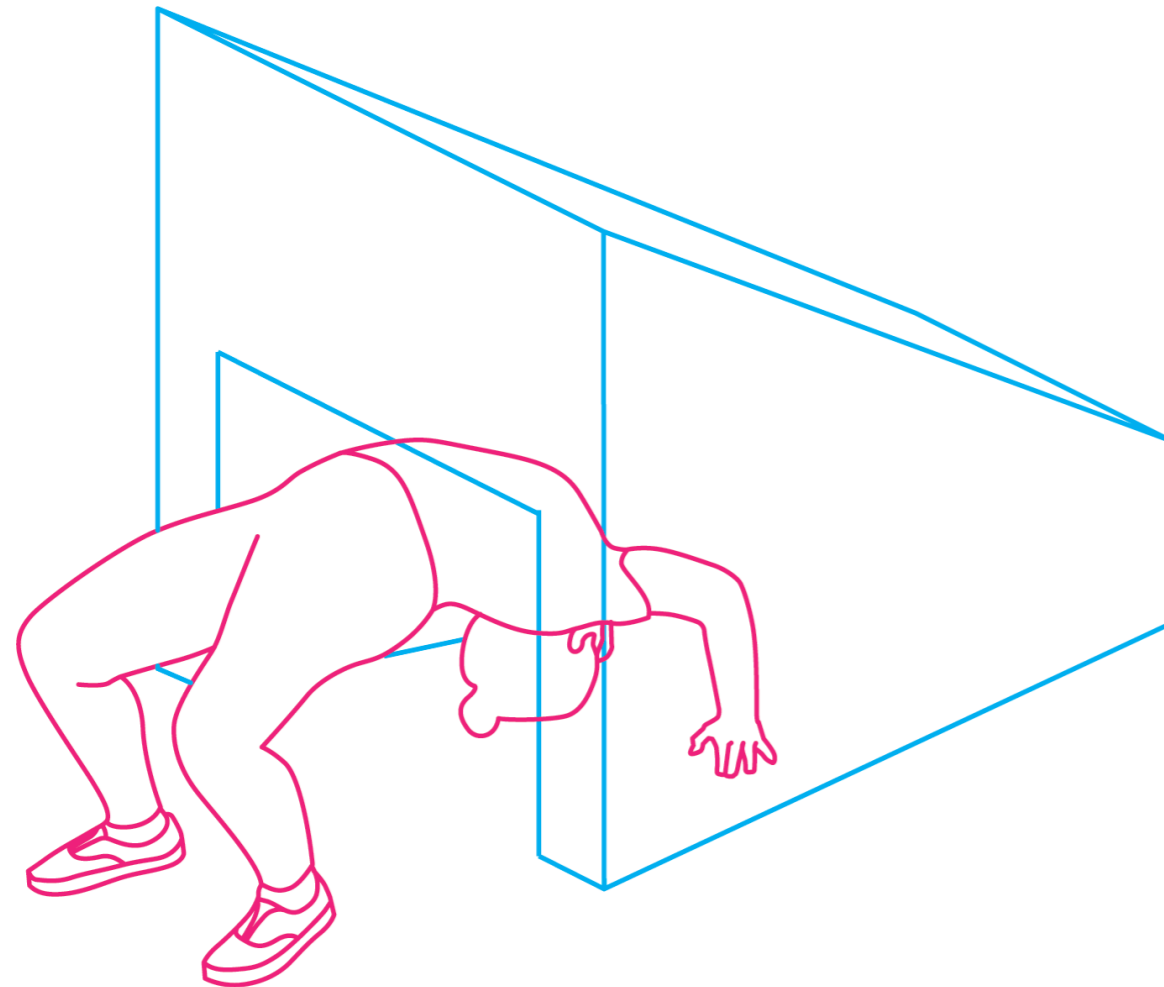

¹⁵ <https://tiramola-media.info/vijest/zakonito-pogodovanje/3648>

Indoktrinacija

Posljednja poza je poza *indoktrinacije*. Ona nije vidljiva iz perspektive posjetitelja galerije (u ovom slučaju Galerije SC u Zagrebu) jer se nalazi na gornjoj strani glavnog objekta. Posebnost Galerije SC je u tome što ima zasebnu prostoriju (za projektor, projekcije) koja je povišena i iz koje se galerija vidi u blagoj ptičjoj perspektivi. Poza *indoktrinacije* ne vidi se iz prizemlja jer je djelovanje indoktrinacije više nedokučivo od ostalih poza. U toj pozi dubim na glavi u plitkom udubljenju. Noge su okrenute prema gore, a glava prema dolje. Mene je država djelomično indoktrinirala te osjećam kako me sram toga. Stavljam tu pozu na vrh tako da ju nitko ne vidi pri ulasku u prostor galerije. Iz nemogućnosti da proniknem načine i specifikacije utjecaja na mene, u kojem obujmu i s kojim posljedicama, stvorila sam nemoguću pozu u kojoj stojim naglavce. Poza je ipak tu, stoga je potrebno popeti se gore kako bi se razmotrilo *cijelu sliku*. Smatram kako je indoktrinacija preduvjet za postojanje ostalih pojmova, tj. poza u ovom objektu, ona je najopasnija i stoga smještena u sredinu i na vrh.

Indoktrinacija je uvođenje u doktrinu, poučavanje. Ona je oblik nadzora jer se njome može kontrolirati mišljenje velikog broja ljudi, kao i formacija stavova te ideja. No ona nikad ne može biti apsolutna i totalna jer ju je nemoguće provoditi u potpunosti; uvijek se dogodi da grupa ljudi ili pojedinac isklizne sustavu nadzora.¹⁶ Indoktrinacija nikad nije nasilna, ona je vrlo suptilna te se ponekad može očitovati kao usporavanje kritičkog razmišljanja ili kao odbijanje bavljenja nekim političkim i društvenim pitanjima sa stavom: *Ne zanima me* ili *Ne tiče me se*.¹⁷ Pojam dolazi od latinske riječi *doctrina* što znači nauka, teorija, teza. Također može značiti i skup mišljenja jedne literarne i filozofske škole ili skup dogma jedne vjere. Pridjev doktriniran odnosi se na osobu koja se slijepo drži nekih teorija ili pak slijedi pravila. Tom terminu pridodaju se i osobine jednostranosti i skučenosti.¹⁸ Od indoktrinirane osobe ne očekuje se da preispituje i kritički analizira naučene dogme. Upravo se po tomu indoktrinacija razlikuje od obrazovanja; to je zapravo edukacija ali bez kritičkog stava. Ova stavka priskrbila je indoktrinaciji negativnu konotaciju. Ipak postoje primjeri u kojima se uz taj pojam veže pozitivna konotacija, npr. u vojski. U slučajevima rata država mora indoktrinirati stanovništvo za obranu i otpor. Iako indoktrinacija ima najčešće vrlo negativnu konotaciju, ona je zapravo sama po sebi neutralna, a rezultati i posljedice indoktrinacije mogu biti kategorizirani kao dobro ili pak zlo. Danas je katolička Crkva najviše na meti kritika kao indoktrinacijska sila i to pogotovo u europskim zemljama, no naravno da sve institucije vezane uz državu, od nevladinih do kulturnih, kao i sam državni aparat provode indoktrinaciju.

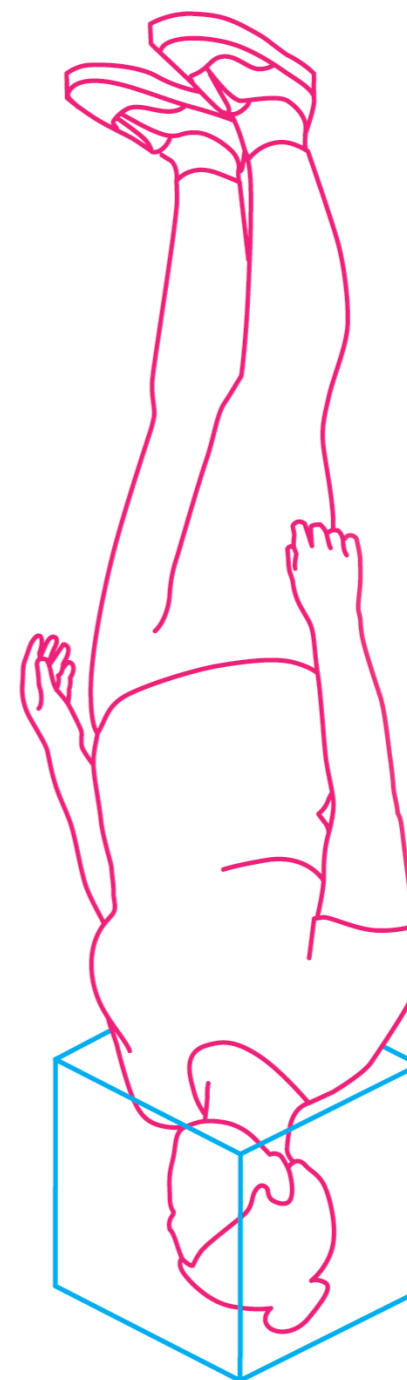

¹⁶ <https://www.vjerajdjela.com/indoktrinacijsko-krscanstvo/>

¹⁷ <https://www.vjerajdjela.com/indoktrinacijsko-krscanstvo/>

¹⁸ Klaić, Bratoljub. Rječnik stranih riječi. Nakladni zavod Matice Hrvatske, Zagreb 1986.

**TEORIJSKA
PODLOGA: POJAM
LEVIJATAN**

Pojam Levijatan u filmu *Levijatan* (2014.) i Bibliji (14. st.pr.n.e. – 2. st.n.e.)



slika: kadar iz filma *Levijatan* (2014.)
preuzeto s: <https://www.theguardian.com/film/2014/nov/09/leviathan-review-andrey-zvyagintsev-epic-everyday>

Najveći poticaj da se bavim ovom temom i napravim rad koji se referira na ideju Levijatana kao čudovišne ali stvarne državne vlasti je film *Levijatan* ruskog redatelja Andreja Zvyagintseva iz 2014. godine. Film govori o korumpiranom i pokvarenom državnom aparatu koji na pojedina, njegovu obitelj i imetak djeluje pogubno. Reference iz *Knjige o Jobu* u filmu evociraju bezvremensku ljudsku patnju i metafizička pitanja o boli i gubitku. Također, film se oslanja i na Hobbesove predodžbe o slobodama kojih se ljudi odriču za sigurnost autoritarnog režima. Vrijeme i mjesto radnje smješteni su u Putinovu Rusiju, no odnos politike i religije koje su duboko isprepletene radi vlastitog opstojanja može se primijetiti i u drugim državama svijeta. Redatelj ističe da je inspiracija za film bila priča o zavarivaču iz Kolorada Marvину Johnu Heemeyeru, koji je izgubivši spor oko zoniranja, odnosno podjele zemljišta na zone, 2004. godine buldožerom srušio nekoliko zgrada u svom gradu, a zatim se ubio. Zvyagintsev u jednom intervjuu ističe: *Ova se priča mogla dogoditi bilo gdje. (...) Ne postoji mjesto koje mi je bliže od Rusije, tako da smo ovu radnju smjestili u rusku stvarnost.*¹⁹ Film precizno prikazuje i promjenu dominantne paradigme: korumpirani službenik više nije odan komunističkoj partiji već je vjernik. Predbacujući mu da je film napravljen za zapadnu elitističku publiku i da prikazuje Rusu u izrazito lošem svjetlu, Zvyagintsev se suočava s kritikama i napadima. Ruski državni vrh, Kremlj, iako nije izravno napadao redatelja, snosi odgovornost za ohrabivanje njegovih napadača. Verzija za rusku publiku morala je biti cenzurirana jer je poslije premijere filma donesen zakon koji brani psovke ne javnoj televiziji i u kinima. Usprkos cenzuriranju, piratske kopije su kružile zemljom, a i dobar dio građana je odlično prihvatio film. Takvo je cenzuriranje ostatak sovjetske vlasti, a ironično je da upravo o tome govori film: o tome kako nekadašnja vlast itekako živi, samo je promijenila izgled i mutirala u nekog novog Levijatana. Naslov filma *Levijatan* došao je postupno: redatelj Zvyagintsev objasnio je da je radeći vidio film kao verziju biblijske priče o Jobu.

U filmu se pojavljuje motiv Levijatana gotovo doslovno: iz plitkog i sivog zaljeva Barentsovog mora izviruje kostur kita, koji ponekad dolaze u zaljev. Levijatan kao velika morska neman opisan je u Starom zavjetu na više mjesta u različitom kontekstu. *Knjiga o Jobu* sadrži detaljan

¹⁹ <https://www.newyorker.com/news/news-desk/campaign-leviathan-russia>

opis ove mitske morske nemani, koju je stvorio Bog kako bi stavio na iskušenje Joba, inače čestitog i pravednog dobrostojećeg čovjeka. Iako je Levijatana u *Knjizi o Jobu* opisan kao zastrašujuća neman protiv koje čovjek nema šanse, on je ipak pod kontrolom Boga.²⁰

Zar loviš Levijatana udicom?

Zar ćeš mu jezik zažvalit' užetom?

(...)

Zalud je nadu u njega gojiti, na pogled njegov čovjek već pogiba.

Junaka nema da njega razdraži,

tko će mu se u lice suprotstaviti?

Tko se sukobi s njim i živ ostade?

Pod nebesima tog čovjeka nema!

(...)

Ništa slično na zemlji ne postoji

i niti je tko tako neustrašiv.

I na najviše on s visoka gleda,

kralj je svakome, i najponosnijim.²¹

Motiv razmrskane glave Levijatana daleko je poznatiji motiv iz Biblije, a nalazi se u Psalmu 74: Izraelski Bog pobjeđuje simbol zla i prijetnje. U njemu Levijatan se poistovjećuje sa stranom političkom silom, najvjerojatnije u kontekstu mitološke migracije naroda preko mora i pustinje.²²

Bog je kralj moj od starine, on čini silna djela na zemlji.

Ti si moću svojom rasjekao more; ti si satro glavu vodenim nemanima.

Ti si razmrskao glave Levijatanu; dao si da ga jede narod koji živi u pustinji.²³

Treće pojavljivanje Levijatana u starom zavjetu je u *Knjizi o Izaiji*. Kažnjavanje Levijatana događaj je koji će se zbiti u budućnosti, a kontekst te priče upućuje na simbol Levijatana kao svjetovne sile.²⁴

²⁰ <https://www.vjeraidjela.com/knjiga-o-jobu-i/>

²¹ <https://biblija.ks.hr/knjiga-o-jobu/41>

²² http://cis.ffri.hr/wp-content/uploads/2016/09/21_JELICIC-Levijatan-i-zmija-u-Starom-Zavjetu.pdf

²³ <https://www.novizivot.net/levijatan-biblija/>

²⁴ http://cis.ffri.hr/wp-content/uploads/2016/09/21_JELICIC-Levijatan-i-zmija-u-Starom-Zavjetu.pdf

U onaj dan kaznit će Jahve mačem ljutim, velikim i jakim

Levijatana, zmiju hitru,

Levijatana, zmiju vijugavu,

i ubit će zmaja morskoga.²⁵

Levijatan se nalazi dakle na više mjesta u Starom zavjetu, ali ne predstavlja isti motiv. U *Knjizi o Jobu*, Levijatan je fizički stvarna zastrašujuća morska neman koja se ne može uhvatiti na udicu, hrpta od ljuskavih štitova, velikih ralja i dvostruka oklopa.²⁶ Job ga može doživjeti kao fizičko biće jer je Levijatana stvorio Bog. Sve što je stvorio Bog je stvarno, a to daje legitimitet postojanju Levijatana kao fizičkog i stvarnog, opipljivog bića u Bibliji. Simbolično značenje Levijatana kao višeglavog čudovišta koje se zapravo referira na lažnog boga u slučaju Izaije ili pak simbolizira strane narode i političku vlast (Psalam 74) ovisi o kontekstu prethodnih ulomaka. Dva različita motiva, fizička i simbolička, istog naziva, nisu u kontrapunktu jer svako tumačenje Svetog Pisma mora uključiti postojanje figurativnog jezika. Jednostavno (gramatičko-povijesno) objašnjenje pretpostavlja pokušaj razumijevanja kulture, vremena i okolnosti kada su tekstovi pisani. Cilj takvog tumačenja je jasnije razumijevanje biblijskog teksta i uočavanje sličnosti s današnjim dobom.

Pojam Levijatana postojao je i prije Starog zavjeta i to u ugaritskoj tradiciji gdje ga se nalazi kao biće sa sedam glava. Taj je spis poznat kao *Baalov ep*. Isti se pojmovi kao što su Levijatan, hitra zmija, vijugava zmija te sedmoglava zmija pojavljuju i u *Izaiji*. Zanimljivo je da je drevni grad Ugarit otkriven tek 1928. godine i da su tek tada znanstvenici dobili pristup glinenim pločicama na kojima je napisan taj ep. Danas se to arheološko nalazište smatra uvidom u religiju drevnih Izraelaca prije nego što su postali monoteisti²⁷; motiv Levijatana se baš kao i npr. simbol Sunca prenosio kao simbol iz jednog svjetonazora u drugi.

²⁵ <https://biblija.ks.hr/izaija/27>

²⁶ <https://biblija.ks.hr/knjiga-o-jobu/41>

²⁷ <https://www.novizivot.net/levijatan-biblija/>

Levijatan Thomasa Hobbesa

Pojam Levijatan u filozofiju uvodi Thomas Hobbes, engleski filozof i politički teoretičar. Najpoznatije djelo mu je upravo *Levijatan* koje objavljuje 1651. godine. Hobbes se također poziva na Levijatana iz *Knjige o Jobu*. Puni naziv djela je *Levijatan ili Stvar, oblik i moć crkvenog i građanskog Commonwealtha*. Primjer je to jedne od prvih teorija društvenog ugovora, pri čemu je Levijatan zapravo suverena državna vlast. Djelo je napisano za vrijeme Engleskog građanskog rata (1642. – 1651.) kada su društveno-političke prilike u autorovoj domovini bile svi protiv svih, što je pomalo ličilo na tzv. prirodno stanje društva bez vladavine. Hobbes desetak godina provodi u egzilu u Parizu jer se zauzima za čvrstu vlast kralja. Potaknut stanjem nereda u svojoj zemlji, ali i europskim vjerskim ratovima, predlaže vlast apsolutnog monarha kao jedini mogući izlaz iz kaotičnog stanja građanskog rata. U djelu razmatra pitanje prijenosa legitimne vlasti na jednu osobu kao rezultat dogovora društva. Smatra da bi mir i sigurnost društvo trebalo moći postići pod svaku cijenu.

Levijatan je podijeljen na četiri poglavlja: *O čovjeku*, *O državi*, *O kršćanskoj državi* i *O kraljevstvu tame*. U prvom dijelu Hobbes iznosi filozofski okvir za cijeli tekst. Raspravu započinje tvrdnjom da se svaki aspekt ljudske prirode može objasniti materijalističkim načelima. Prvi je i najradikalniji filozof koji uzima u obzir nove znanstvene ideje na području mehanike i fizike novog vijeka, a koje su utemeljene na zaključcima Galilea Galilea. Tako Hobbes polazi od pretpostavke da u svemiru ne postoji prazan prostor i da je sve što se događa proizvod gibanja tih tijela. Detaljno objašnjava da su značajke čovjeka na osjetilnoj, mentalnoj i emocionalnoj razini proizvod fizičkih kretanja. Čak i razne strasti koje pojedinac posjeduje svodi na količinske termine: slaba strast je *tupost*, ravnodušna strast je *vrtočlavica*, dok je *ludilo* nesrazmjerna količina strasti. Čovjek je prema Hobbesu tvar u kretanju sa sviješću, a Žarko Puhovski u emisiji Hrvatskog radija tu sintagmu imenuje kao *antropomehanika*.²⁸ Hobbes zaključuje kako rat nije produkt ljudske zloće, već kretanja u kojem ljudi nailaze na prepreke, a te su prepreke među ostalim, i drugi ljudi. Pojednostavljeno, ljudi jedni drugima smetaju u fizičkom prostoru. Sukob oko prostora razlog je ratovanjima i upravo je to temeljna ontologijska postavka Hobbesove materijalističke filozofije. Stanje rata naziva prirodnim stanjem u smislu slobode koju opisuje kao odsutnost izvanjske prepreke kretanja. U tom prirodnom stanju, čovjek je slobodan ubiti drugog čovjeka, ali isto tako je svjestan da i on može biti ubijen. Od tuda i popularizacija izreke *Čovjek je čovjeku vuk* (*Homo homini*



slika: ilustracija s naslovnice prvog izdanja *Levijatana* (1651.) Thomasa Hobbesa
preuzeto s: <https://pametni-radio.org/thomas-hobbes-levijatan>

²⁸ <https://pametni-radio.org/thomas-hobbes-levijatan>

lupus) kojom je Hobbes opisao narav prirodnog stanja. Uspostava države i kraj prirodnog stanja uvjetovan je ugovorom o udruživanju koji određuje tko se s kime udružuje i na kojem području, i ugovorom o podređivanju u kojem se određuje da će zajednica bez pogovora slijediti naredbe najvišeg autoriteta-apsolutnog monarha.²⁹

*Ovlašćujem i predajem svoje pravo vladanja nad sobom ovome čovjeku ili ovoj skupini ljudi, pod uvjetom da i ti predaš svoje pravo i ovlastiš sve njegove radnje na isti način. Tek tada se mnoštvo, ujedinjeno u jednoj osobi, zove DRŽAVA, na latinskom CIVITAS. To je rođenje onog velikog LEVIJATANA ili, bolje rečeno (govoreći s većim poštovanjem), rođenje onoga smrtnog Boga kojemu dugujemo mir i zaštitu pod besmrtnim Bogom.*³⁰

Društveni ugovor je ipak samo pretpostavka koja polazi od zamišljene točke da su svi ljudi ravnopravni i da konsenzusom prihvaćaju pravila života u budućoj zajednici. Pritom ne odlučuju samo o sebi već i o budućim pripadnicima zajednice. Postoji opći oblik teorije društvenog ugovora koji glasi: I bira R u M i to daje razlog I* da podrži i poštuje R u stvarnom svijetu utoliko što razlozi koje I ima za odabir R u M dijeli ili ih može dijeliti s I*. (M – deliberativna postavka; R – pravila, načela ili institucije; I (hipotetski) – ljudi u izvornom položaju ili prirodnom stanju koji sklapaju društveni ugovor; I* – pojedinci u stvarnom svijetu koji slijede društveni ugovor).³¹

Drugo poglavlje opisuje prava suverena i podanika te zamišlja zakonodavnu i civilnu mehaniku Države. Treće poglavlje bavi se kompatibilnošću kršćanske doktrine s Hobbesovom filozofijom i vjerskim sustavom Levijatana. Četvrto poglavlje bavi se razotkrivanjem lažnih vjerskih uvjerenja i argumentom da je politička provedba Levijatanske države nužna za postizanje sigurnog kršćanskog zajedništva. Hobbesovi stavovi o katoličkoj Crkvi kao posebnom obliku vlasti koji bi morao biti podređen državnoj vlasti razbjesnili su katoličko svećenstvo zbog čega se on vraća iz Pariza natrag u Englesku. Iznosi vrlo oštre tvrdnje o samome Bogu kao i vlastitu interpretaciju biblijskih tekstova, pritom se spretno ograđujući tako da se poziva na *nedvosmislene* događaje u Bibliji. Smatra kako bi religija trebala biti pod nadzorom države i da kao samostalni element radi veliku prijetnju državi:

Sukladno tome značenju defniram da je CRKVA skupina ljudi koji ispovijedaju kršćansku vjeru, uje-

²⁹ radijska emisija: Naslov: Povijest četvrtkom/ Urednik: Dario Špelić/ Autor: Dario Špelić/ Ime epizode: Thomas Hobbes: Levijatan/ Sugovornik: Žarko Puhovski

³⁰ Hobbes, Thomas. *Levijatan*, (prev. Borislav Mikulić), Naklada Jesenski i Turk, Zagreb, 2004., str. 122.

³¹ D'Agostino, Fred; Gaus, Gerald; Thrasher, John (2019), "Contemporary Approaches to the Social Contract", in Zalta, Edward N. (ed.), *The Stanford Encyclopedia of Philosophy* (Fall 2019 ed.), Metaphysics Research Lab, Stanford University

*dinjeni u osobi jednog vrhovnog vladara, na čiju se zapovijed moraju okupljati, a bez čije ovlasti se ne smiju okupljati. Budući da skupština koja nema dopuštenje vrhovnog građanskog vladara nije dopuštena ni u jednoj državi, i ona crkva je nezakonita skupština koja je sazvana u bilo kojoj državi koja im je zabranila sastajanje.*³²

³² Hobbes, Thomas. *Levijatan*, (prev. Borislav Mikulić), Naklada Jesenski i Turk, Zagreb, 2004., str. 306.

Politika tijela u Levijatana

Slikoviti prikaz Hobbesove ideje Levijatana nalazi se na naslovnici prvog izdanja.³³ Prikazana je okrunjena osoba vladara koja se nadvila nad pastoralnim krajolikom, a odijelo koje podsjeća na metalni ratnički oklop satkano je od mnoštva minijaturnih figura.³⁴ One simboliziraju narod koji prihvaća njegovu vlast. Vladar u jednoj ruci drži mač, a u drugoj vladarsko žezlo. Ova slika, koja se i stoljećima kasnije asocira s Hobbesovim opusom, implicira osnovnu bit teorije o autorovim poimanju Države (*Commonwealth*). Stil pisanja Levijatana obiluje retoričkim tropima poput metafora, metonimija, usporedbi, analogija i alegorija te tako potkopava uobičajena i općevažeća značenja svog doba. Argumentirani govor protiv vlasti neizbježno je pretpostavljao postojanje okvira referentnog i utvrđenog znanja kako bi se takve radikalne modifikacije mogle identificirati i razumjeti. Radi toga, Hobbesova metafora tijela kao države nije novina. Takva se predodžba može pratiti sve od antičke Grčke, preko srednjeg vijeka, pa do Shakespearea. Kršćanska teološka tradicija također koristi ovaj prikaz: Crkva je definirana kao mistično Kristovo tijelo, a tu su definiciju pravници prenijeli na društveno-političke entitete. Tako je metafora tijela sastavljenog od manjih tijela postala uobičajen način prikaza discipline, suradnje i solidarnosti među članovima neke organizacije ili, općenito rečeno, skupine ljudi povezane na temelju društvene ili političke osnove. Osnova Hobbesove ideje kristalizirala se do sedamnaestog stoljeća kada je pojam počeo označavati samu državu.³⁵ Hobbes pridodaje elemente državne vlasti različitim dijelovima i funkcijama tijela:

*Jer umijećem je stvoren onaj veliki LEVIJATAN, nazvan ZAJEDNICOM ili DRŽAVOM (na latinskom CIVITAS), koja nije ništa drugo do umjetni čovjek, premda je većeg stasa i jačine od onoga prirodnog, čijoj zaštiti i obrani je namijenjena (...)*³⁶

³³ Hobbes, Thomas. *Leviathan, or, The Matter, Forme, & Power of a Common-wealth Ecclesiasticall and Civill.*, Andrew Crooke, London, 1651.

³⁴ <https://www.raptisrarebooks.com/product/leviathan-thomas-hobbes-first-edition-1651/>

³⁵ Musolff, Andreas. *Health and Illness of the Leviathan. Hobbes's Use of the Commonplace Metaphor of the Body Politic*

³⁶ Hobbes, Thomas. *Levijatan*, (prev. Borislav Mikulić), Naklada Jesenski i Turk, Zagreb, 2004., str. 11.

Analiza anatomije tijela Levijatana

Umjetno tijelo je metafora države, suveren, a vlast je duša, jer daje život i kretanje čitavom tijelu; zglobovi su suci, a javne službenike predstavljaju ruke, oči i uši, pri čemu su ruke krvnici, oči vladini špijuni, a uši vladini primatelji peticija. Krv je novac, zlato i srebro, a mišići su sustavi zakona i skupštine ljudi. Nagradu i kaznu predstavljaju živci jer vezuju svaki zglob i ud za sjedište vrhovne vlasti i potiču ga na vršenje svoje dužnosti. Živci također predstavljaju javne ministre: protektore, vicekraljeve i guvernere. Zanimljivo je da, za razliku od drugih sličnih analogija onoga doba, nedostaju funkcionalno važni dijelovi tijela kao što su glava, stopala i srce. Glava je ipak prikazana na ilustraciji izvorne naslovnice, a u nekim iščitavanjima može se reći da je ona prostor za dušu. Bezglavost Levijatana moguće je inspirirana činjenicom da je engleskom kralju Karlu Prvom uslijed građanskog rata, 1649. godine (dvije godine prije prvog izdanja Hobbesova Levijatana), bila odrubljena glava. Činjenica da alegorija glavnog političkog tijela nema glavu u konceptu zamisli Levijatana nije bila smatrana problematičnom. Bitna je bila duša umjetnog čovjeka, tj. njegova politička volja, koja ionako svoj prostor zauzima na mjestu glave, stoga glava nije niti potrebna.

Hobbes pridodaje i životnim funkcijama različite dijelove vezane uz vlast i pojave u državi: tako je zdravlje uspoređeno s građanskom suglasnošću i harmonijom, dok je građanski rat opisan kao smrt. Imetak i bogatstvo svih pojedinih dijelova su snaga. Kolonije su uspoređene s razmnožavanjem i djecom jer je u to doba Engleska bila poznata velesila s kolonijama (*commonwealth*). Sporazume i ugovore putem kojih su najprije bili stvoreni udovi Levijatana opisuje kao jedne od posljednjih regulacija pri stvaranju tog umjetnog čovjeka. Kasnije u djelu, objašnjava i patologiju Levijatana: loša stanja države i institucija te opasnosti za državu opisuje kao bolesti.

Anatomska analiza Levijatana nije sasvim usustavljena i ne pronalazi izvore u ondašnjem znanju medicine i biologije. Tomu je tako jer autor ističe da je njegov interes usredotočen na matematiku i fiziku. Hobbes se nije zamario time jesu li npr. živci tjelesna funkcija ili organski dio; kao niti preklapanjima različitih kategorija i pojmova iz raznih disciplina i teorija (humor, krvotok, vještičarenje, bulimija itd.). Njegovoj argumentaciji bilo je dovoljno da se izvorni koncepti poklapaju s ciljnim konceptima državnih institucija i funkcijama države koje je želio analizirati.

Važnost i kritika Hobbesovog Levijatana danas

Iako je Hobbesova filozofija za moderne političke i društvene prilike jako značajna, on nažalost nije imao nasljednika u svojim mislima. Neminovno je da je Hobbesovo učenje utjecalo na razvoj političkih koncepcija modernih država. Osnovno pitanje koje Hobbes u *Levijatanu* postavlja je kako stvoriti zajednicu a da u njoj određuje život i vlada jedna volja. Gotovo četiri stoljeća kasnije ta je ideja dočekana kao kritika liberalizma u *kojem ljudi sve više žive u uvjetima autonomije u kojoj prijeteća anarhija našega navodno prirodnoga stanja biva kontrolirana i onemogućena zakonima i odgovarajućim jačanjem države*.³⁷ Hobbesov *Levijatan* odlično prikazuje taj odnos: oslobođenog pojedinca i državu kao kontrolora, pri čemu se država sastoji isključivo od autonomnih pojedinaca koje ona obuzdava.³⁸

Hobbesova ideja o *Levijatanu* zamišljena je kao misaoni eksperiment, no sluti li se neki nevidljivi ali itekako prisutni *Levijatan* u današnjem vremenu? Primjer koji oslikava današnju stvarnost je reizborna kampanja predsjednika Obame iz 2012. godine pod nazivom *Julijin život*.³⁹ Kampanja je bila relativno brzo povučena s internetskih stranica američke Vlade i Obame jer je naišla na kritiku i otpor svih dionika političke scene. *Julija* je fiktivan lik, prikazan kao mlada žena koja je ostvarila život potpune autonomije uz pomoć brižne, ponekad nametljive ali uvijek prisutne vlade. Kampanja se sastojala od ilustracija u popularnom plošnom stilu koji se koristi na internetu i u mobilnim aplikacijama. Stil je potpuno neosoban i generički te nije u skladu s temom kojom se bavi - predviđanjima cijelog *Julijinog* života čiji se teški i osobni trenuci spretno izmiču iz njenog vidokruga posredstvom vlade. Rezultat toga je neodređeni osjećaj strave i užasa. *Julijin život* ipak je suprotan ideji *Levijatana*: u *Julijinom* životu liberalna država stvara pojedinca.⁴⁰ U Hobbesovoj priči ljudi su se ipak dogovorili i stvorili *Levijatana*.

37 J. Deneen, Patrick. Zašto liberalizam nije uspio, (prev. Mijo Pavić), Verbum, Split, .2020. str. 50.

38 J. Deneen, Patrick. Zašto liberalizam nije uspio, (prev. Mijo Pavić), Verbum, Split, .2020. str. 50.

39 <https://nymag.com/intelligencer/2012/05/life-of-julia-creepy-big-government.html>

40 J. Deneen, Patrick. Zašto liberalizam nije uspio, (prev. Mijo Pavić), Verbum, Split, .2020. str. 68.

UMJETNICI KOJI SU ME INSPIRIRALI

Erwin Wurm

Erwin Wurm je suvremeni austrijski umjetnik poznat po šaljivom pristupu formalizmu. Njegov rad često je kritika zapadnjačkog načina života, konzumerizma i materijalizma. Propituje i mentalitet austrijskog društva nakon Drugog svjetskog rata i način života u kojem je odrastao. *One Minute Sculptures (Jednominutne skulpture)* serija je radova nastalih od 1980-ih godina naovamo. Riječ je o radu koji je zabilježen pomoću fotografije ili videa i ne postoji u formi klasične skulpture. Postavljanjem sebe ili drugih ljudi u neočekivane položaje sa svakodnevnim predmetima, umjetnik preispituje samu definiciju skulpture. Ističe kako nastoji koristiti najkraći put u stvaranju skulpture. Takav pristup ovom radu daje dozu spontanosti i šaljivosti, ali i efekta iznenađenja. O korištenju humora u svom radu Wurm u jednom intervjuu kaže: *Ako stvarima pristupate sa smislom za humor, ljudi odmah pretpostave da vas ne treba shvatiti ozbiljno. Ali mislim da se istinama o društvu i ljudskom postojanju može pristupiti na različite načine. Ne morate uvijek biti smrtno ozbiljni. Sarkazam i humor vam mogu pomoći da stvari vidite na lakši način.*⁴¹

Robert Torre

Likovni rad Roberta Torrea, poznatog psihijataru, znanstvenika, književnika i filozofa, postao je poznat publici nakon retrospektivne izložbe u zagrebačkom Domu HDLU održane 2024. godine pod nazivom *Robert Torre: Mjesto okupljanja*. Bio je šef odjela za alkoholizam KBC-a Sestre milosrdnice u Zagrebu, a tijekom života radio je primarno s alkoholičarima, narkomanima i kockarima. Poznata serija radova naziva Piktogrami za alkoholičare prvotno je bila zamišljena kao dekoracija bolničkog hodnika odjela za alkoholizam na kojem je radio. Sastoji se od niza naslikanih piktograma na platnima manjih dimenzija. Motivi su šaljivi ali istovremeno i ozbiljni. Najjednostavnija forma ljudskog lika najčešće korištenog u funkciji znaka u prometu (primjerice pješački znak) varira u kontekstu teških tema ali na potpuno šaljiv način, izazivajući u promatraču i smijeh i plač. Istovremeno korištenje ovakvih tema i prikaza u radu može rezultirati nakaradnošću i gnjevom publike i postati upitno ako autor nema prirodni osjećaj za humor i kombiniranje teških, sumornih tema na svjež i neposredan način, razumljiv širokoj publici. Robert Torre svakako ima sve te karakteristike, čemu je svjedočila velika posjećenost izložbe.

ZAKLJUČAK

Rad Levijatan javnosti će biti predstavljen na istoimenoj izložbi u Galeriji SC. Postavljanjem u galerijski prostor zanima me reakcija publike i na koji način će posjetitelji shvatiti objekt.

Zahtjevnost tehničke izvedbe ovog rada bila je svojevrsna borba s Levijatanom. Na kraju, usporedila bih proces stvaranja objekta Levijatan s državnim sustavom jer je karton nepredvidiv po pitanju materijalnih svojstava i reakcija na vremenske uvjete. Poput državnog sustava suveren je u svojoj odluci da se ne prilagođava običnom građaninu (u ovom slučaju meni), već je on taj koji postavlja uvjete pomoću kojih orkestrira djelovanje svojih podanika. Ako se u obzir uzmu dimenzije veće od čovjeka, ta se prgava vrlina kartona samo pojačava, čineći objekt još više čudovišnim.

Vlastiti osjećaj mehanički navođene lutke unutar sustava države i njenih institucija, koji mi je možda i bio poticaj zaslužan za generiranje ove ideje, radeći ovaj rad ipak je splasnuo. Naposljetku, ovo je velika prazna kartonska ambalaža koja u mojoj viziji predstavlja taj omraženi i podmukao sustav. Kao i lik Alise u romanu Lewisa Carolla *Alisa u zemlji čudesa*, koja je pri buđenju iz sna shvatila da su kralj, kraljica i njihovi podanici samo igraće karte.

Popis literature

Stručne knjige

D'Agostino, Fred; Gaus, Gerald; Thrasher, John (2019), *Contemporary Approaches to the Social Contract*, in Zalta, Edward N. (ed.), *The Stanford Encyclopedia of Philosophy* (Fall 2019 ed.), Metaphysics Research Lab, Stanford University

Hobbes, Thomas. *Levijatan*, (prev. Borislav Mikulić), Naklada Jesenski i Turk, Zagreb, 2004.

Hobbes, Thomas. *Leviathan, or, The Matter, Forme, & Power of a Common-wealth Ecclesiasticall and Civill.*, Andrew Crooke, London, 1651.

J. Deneen, Patrick. *Zašto liberalizam nije uspio*, (prev. Mijo Pavić), Verbum, Split, .2020.

Klaić, Bratoljub. *Rječnik stranih riječi*. Nakladni zavod Matice Hrvatske, Zagreb 1986.

Musolff, Andreas. *Health and Illness of the Leviathan. Hobbes's Use of the Commonplace Metaphor of the Body Politic'*

Poynor, Rick. *Obey the Giant: Life in the image world*, August media, London, 2001.

Mrežni izvori

<https://www.tate.org.uk/art/artworks/wurm-one-minute-sculptures-p82013>

<https://nymag.com/intelligencer/2012/05/life-of-julia-creepy-big-government.html>

<https://www.raptisrarebooks.com/product/leviathan-thomas-hobbes-first-edition-1651/>

<https://pametni-radio.org/thomas-hobbes-levijatan>

<https://www.novizivot.net/levijatan-biblija/>

<https://www.bbc.com/worklife/article/20191107-the-law-that-explains-why-you-cant-get-anything-done>

<https://tiramola-media.info/vijest/zakonito-pogodovanje/3648>

<https://www.vjerajdela.com/indoktrinacijsko-krscanstvo/>

<https://www.vjerajdela.com/knjiga-o-jobu-i/>

<https://biblija.ks.hr/knjiga-o-jobu/41>

http://cis.ffri.hr/wp-content/uploads/2016/09/21_JELICIC-Levijatan-i-zmija-u-Starom-Zavjetu.pdf

<https://www.novizivot.net/levijatan-biblija/>

<https://biblija.ks.hr/izaija/27>

<https://hrcak.srce.hr/file/402189>

<https://www.enciklopedija.hr/clanak/koalicija>

<https://krimteme.fkn.unsa.ba/index.php/kt/article/view/562/572> (Pranje novca i posljedice, prof.dr. Jozo Sović)

<https://jezikoslovac.com/word/gelk> (administracija značenje i definicija)

<https://www.jutarnji.hr/naslovnica/birokracija-1888581>

<https://enciklopedija.hr/clanak/korupcija>

https://hjp.znanje.hr/index.php?show=search_by_id&id=eVxjWxU%3D

<https://jezikofil.rs/da-li-ste-podobni>

<https://www.theguardian.com/film/2014/nov/09/leviathan-review-andrey-zvyagintsev-epic-everyday>

Biografija

Ljubica Golubić (1994.) u svom radu preispituje vrijednosti društva koje konstantno proizvodi proizvode male ili lažne vrijednosti, a tek ponekad reciklira. Studentica je diplomskog studija Grafika na Akademiji likovnih umjetnosti u Zagrebu u klasi prof. dr. art. Mirjane Vodopije. Prethodno je magistrirala Vizualne komunikacije na Studiju dizajna pri Arhitektonskom fakultetu u Zagrebu. Ljetni semestar akademske godine 2022./2023. provodi na Akademie der Bildenen Künste u Münchenu u sklopu Erasmus programa. Dvostruka je dobitnica Rektorove nagrade Sveučilišta u Zagrebu za timske znanstveno umjetničke radove. Sudjelovala je na više skupnih izložbi i umjetničkih projekata. Samostalno je izlagala u Galeriji Polica, Galeriji Šira te u Galeriji VN.

DIPLOMSKI RAD

Levijatan

LJUBICA GOLUBIĆ

